

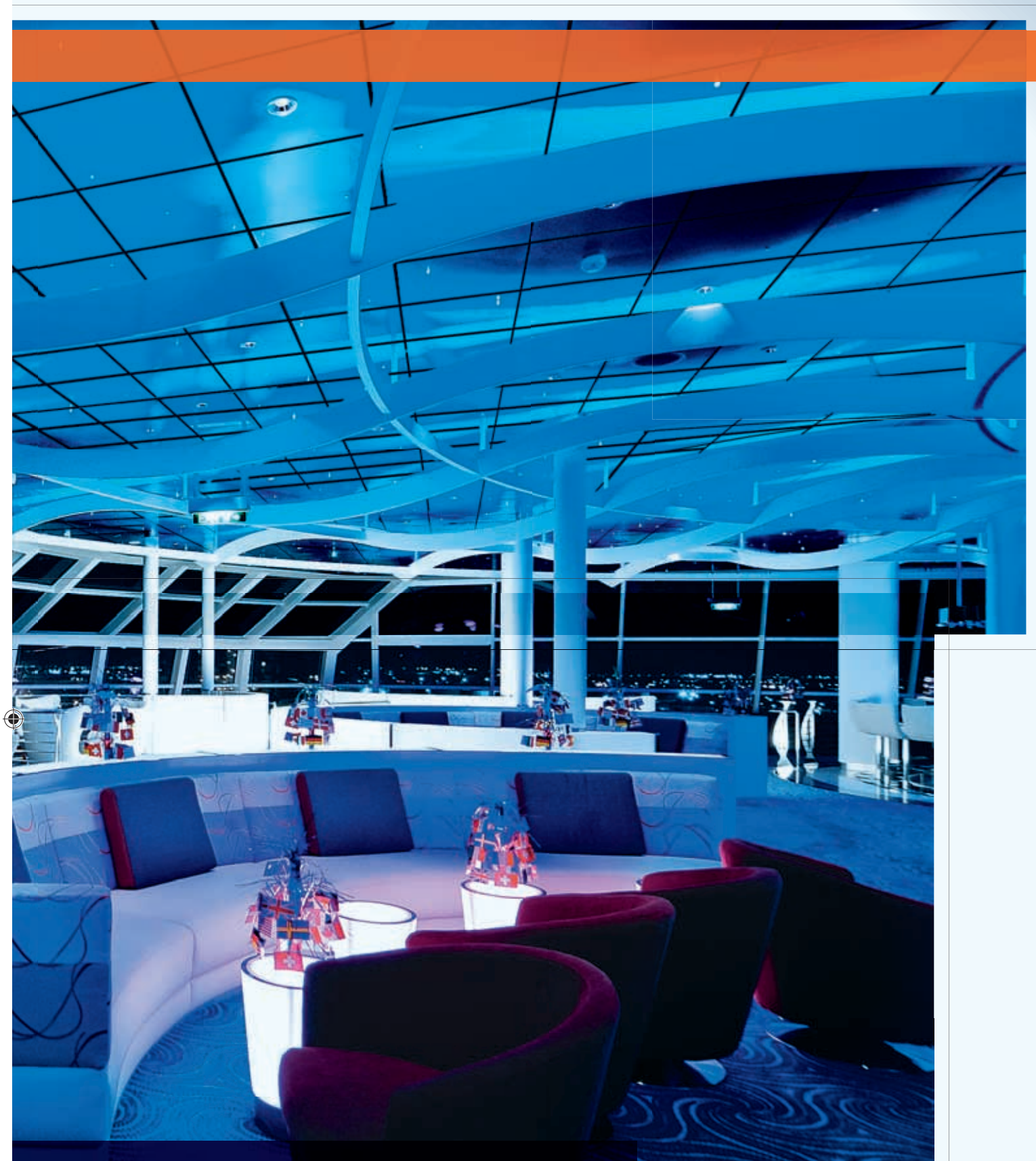

Futuristický design, extravagantní

LED svítidla OSRAM propůjčí architektuře jedinečnou atmosféru.



interiér.

Tak malé a tak výkonné. LEDVANCE™ DOWNLIGHT S.

Svítidla pro zabudování do nábytku přesvědčí obzvláště malými rozměry a nahrazují klasické bodové 20W halogenové žárovky na nízké napětí. Díky malé vestavné hloubce zůstane např. vrchní strana kuchyňských polic plně využitelná. Pro usnadnění instalace se používá postranní otvor regálových stojanů a navíc je možné vedení kabelů bez použití nástrojů přeložit nahoru.



Charakteristické vlastnosti:

- Energeticky úsporné svítidlo do nábytku, vybavené vysoko-výkonnou LED nové generace OSRAM OSOLON®
- Velice kompaktní LED svítidlo, které lze zakomponovat do police regálu tloušťky 16 mm a kuchyňských horních skříněk se standardními 8 mm kabelovými kanály.
- Náhrada 20W halogenových žárovek na nízké napětí
- Vydávají méně tepla než klasické halogenové žárovky
- Přímé napojení na 220–240 V
- Variabilní díky možnosti flexibilního umístění výstupu kabelu

- Průměr otvoru pro zabudování 68 mm
- Barva kroužku bílá nebo eloxovaný hliník

Použití:

- Osvětlení výklenků, regálů ve výkladních skříních nebo prodejních prostor
- Zabudování do policových regálů, horních kuchyňských skříněk nebo nábytku
- Osvětlení pracovišť

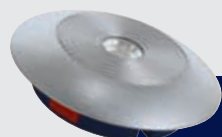

LEDVANCE™ DOWNLIGHT S

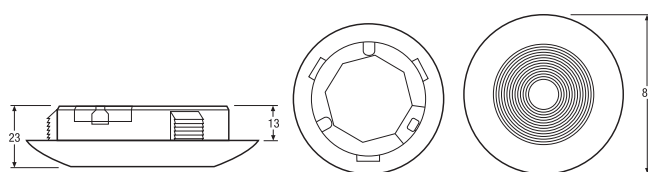

Všechny údaje v mm

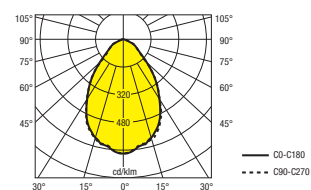

Označení výrobku

EAN kód



50 lm/W

LEDVANCE™ DOWNLIGHT S

830 L80 AL	4008321968623	hliník	830	325	214	6,5	23	88	80	4x1
830 L80 WT	4008321968630	bílá	830	325	214	6,5	23	88	80	4x1
840 L80 AL	4008321968647	hliník	840	325	214	6,5	23	88	80	4x1
840 L80 WT	4008321968654	bílá	840	325	214	6,5	23	88	80	4x1

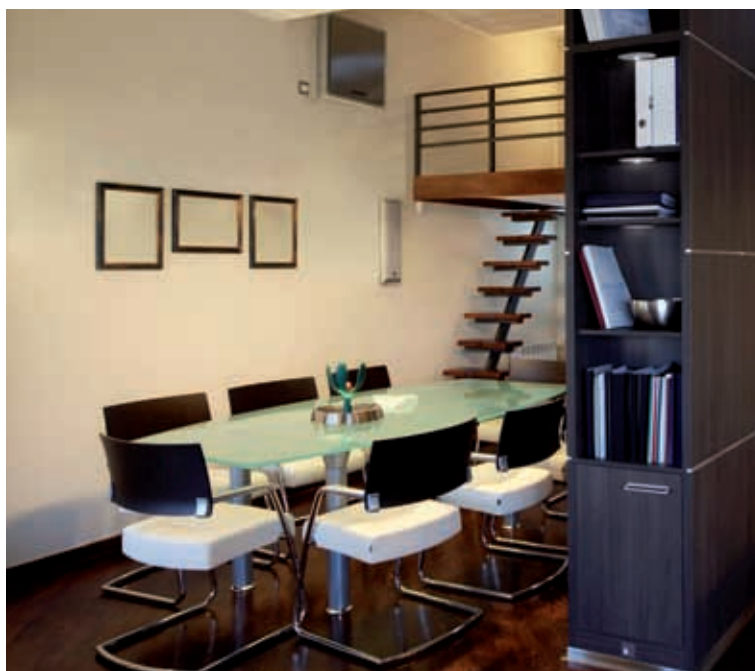

Svítlidlo je možné elegantně zabudovat do regálů, aniž by byly výstupy kabelů vidět.

1) Všechny technické parametry platí pro celý modul. Na základě komplexního výrobního procesu světelných diod představují uvedené hodnoty technických parametrů LED čistě statistické údaje, které nemusí nutně odpovídat skutečným technickým parametrům jednotlivých výrobků, jež mohou vykazovat odchylky od udané hodnoty.

Prosté a jednoduše univerzální. LEDVANCE™ DOWNLIGHT M, L a XL.

Jednotně konstruovaná vestavná stropní svítidla LEDVANCE™ DOWNLIGHT M, L a XL jsou úspornou alternativou vestavných svítidel, vybavených kompaktními zářivkami a halogenovými vestavnými zdroji. Jsou decentně integrována do stropní desky a svými kompaktními rozměry velmi usnadňují instalaci. Vynikající světelné technické parametry a elegantní kruhový tvar jsou předpokladem pro jejich variabilní použití.

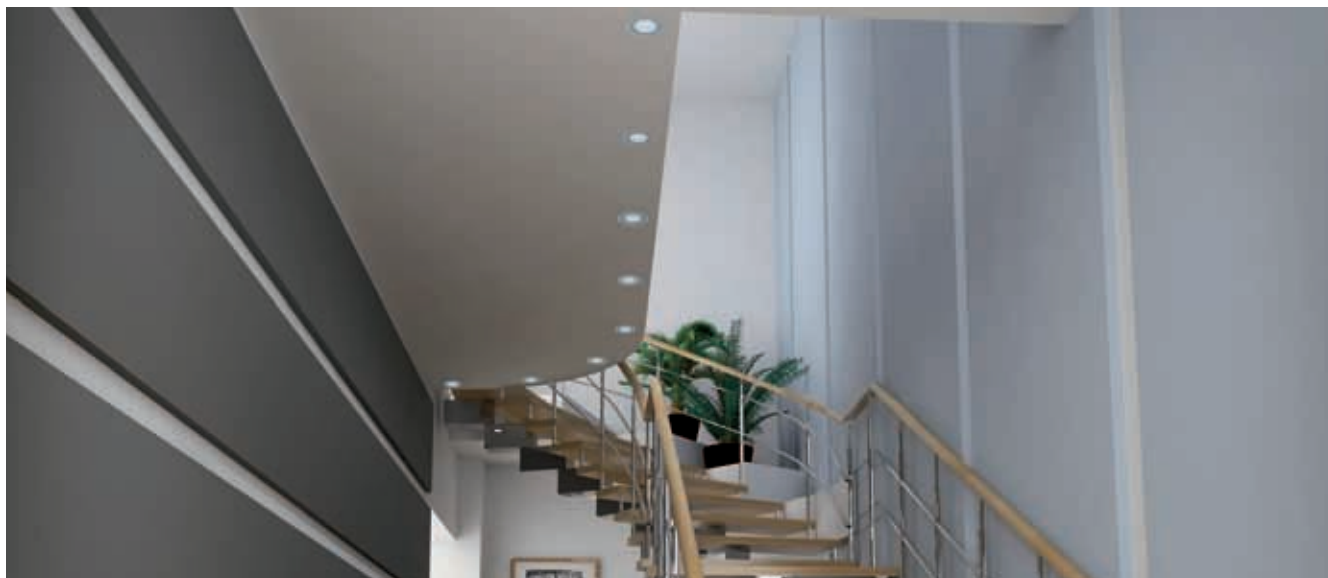

Charakteristické vlastnosti:

- Úsporná vestavná svítidla, vybavená vysokovýkonnými LED OSOLON® nejnovější generace
- Ekologický výrobek s vynikající energetickou bilancí
- Průměrná životnost 50 000 hodin
- Krycí kroužky v barvách bílé matné nebo eloxovaný hliník
- Průměr otvoru pro zabudování 68 mm (M), 120 mm (L) resp. 175 mm (XL)

Downlight M

- Kompatibilní se standardními stropními otvory pro vestavná svítidla průměru 68 mm
- Nastavitelná hlava svítidla (+/-20°)
- Úhel vyzařování světla 12° a 36°
- Balení obsahuje externí předřadník OPTOTRONIC® (k propojení na sekundární straně)
- Náhrada 50W halogenových aplikací

Downlight L/XL

- Kompaktní vestavné svítidlo kompatibilní s běžnými podhledovými svítidly
- Decentní design s matným difuzérem
- Přímé připojení na síť 220–240 V
- Náhrada vestavných svítidel s kompaktními zářivkami 1 x 18 W/1 x 26 W (L), resp. 2 x 18 W/2 x 26 W (XL)
- Ve shodě s EN 12464-1 pro použití na kancelářských pracovištích (UGR 19)

Použití:

- Chodby, kanceláře, výkladní skříně a prodejní prostory
- Elegantní světelný design ve vstupních halách, lobby salóncích a hotelových pokojích
- Osvětlení objektů v muzeích, výstavních síních a galeriích
- Efektivní osvětlení koupelen, kuchyní a obytných místností

LEDVANCE™ DOWNLIGHT M, L a XL

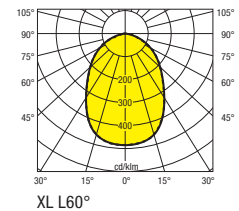
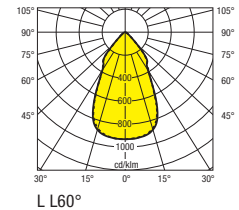
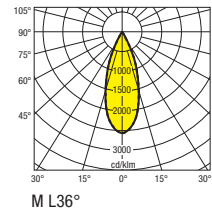
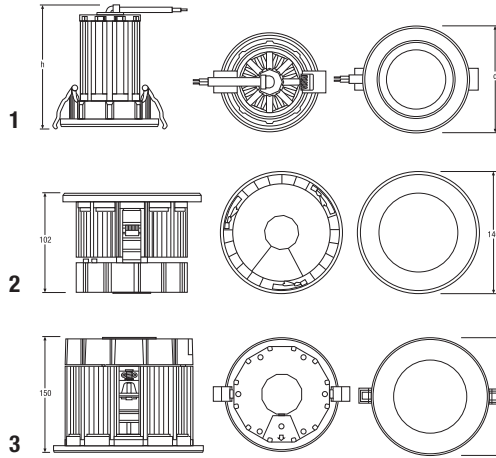

Všechny údaje v mm

— C0-C180

--- C90-C270

Označení výrobku

EAN kód

BARVA

1)

lm 1)

cd 1)

W 1)

h (mm) 1)

d (mm) 1)

1)

Obr. č.

50 lm/W

LEDVANCE™ DOWNLIGHT M

Označení výrobku	EAN kód	BARVA	h (mm)	d (mm)	lm	cd	W	h (mm)	d (mm)	Obr. č.
830 L12 WT	4008321968661	bílá	830	700	7408	13,5	103	80	12	4x1 1
830 L36 WT	4008321968678	bílá	830	700	1636	13,5	99	80	36	4x1 1
840 L12 WT	4008321968685	bílá	840	700	7408	13,5	103	80	12	4x1 1
840 L36 WT	4008321968692	bílá	840	700	1636	13,5	99	80	36	4x1 1

50 lm/W

LEDVANCE™ DOWNLIGHT M DIM

Označení výrobku	EAN kód	BARVA	h (mm)	d (mm)	lm	cd	W	h (mm)	d (mm)	Obr. č.
830 L12 WT DIM	4008321968708	bílá	830	700	7408	13,5	103	80	12	4x1 1
830 L36 WT DIM	4008321968715	bílá	830	700	1636	13,5	99	80	36	4x1 1
840 L12 WT DIM	4008321968722	bílá	840	700	7408	13,5	103	80	12	4x1 1
840 L36 WT DIM	4008321968739	bílá	840	700	1636	13,5	99	80	36	4x1 1

55 lm/W

LEDVANCE™ DOWNLIGHT L

Označení výrobku	EAN kód	BARVA	h (mm)	d (mm)	lm	cd	W	h (mm)	d (mm)	Obr. č.
830 L60 WT	4008321968753	bílá	830	1000	930	18	102	140	60	4x1 2
830 L100 WT	4008321968760	bílá	830	1000	345	18	102	140	100	4x1 2
840 L60 WT	4008321968777	bílá	840	1000	930	18	102	140	60	4x1 2
840 L100 WT	4008321968784	bílá	840	1000	345	18	102	140	100	4x1 2

50 lm/W

LEDVANCE™ DOWNLIGHT XL

Označení výrobku	EAN kód	BARVA	h (mm)	d (mm)	lm	cd	W	h (mm)	d (mm)	Obr. č.
830 L60 WT	4008321968821	bílá	830	1600	1488	32	150	195	60	4x1 3
830 L100 WT	4008321968838	bílá	830	1600	552	32	150	195	100	4x1 3
840 L60 WT	4008321968845	bílá	840	1600	1488	32	150	195	60	4x1 3
840 L100 WT	4008321968852	bílá	840	1600	552	32	150	195	100	4x1 3

70 lm/W

LEDVANCE™ DOWNLIGHT XL DALI

Označení výrobku	EAN kód	BARVA	h (mm)	d (mm)	lm	cd	W	h (mm)	d (mm)	Obr. č.
930 L60 WT DALI	4008321968869	bílá	930	2000	1860	28	150	195	60	4x1 3
930 L100 WT DALI	4008321968876	bílá	930	2000	690	28	150	195	100	4x1 3
940 L60 WT DALI	4008321968883	bílá	940	2000	1860	28	150	195	60	4x1 3
940 L100 WT DALI	4008321968890	bílá	940	2000	690	28	150	195	100	4x1 3

Dodatečné příslušenství na str. 40

1) Všechny technické parametry platí pro celý modul. Na základě komplexního výrobního procesu světelných diod představují uvedené hodnoty technických parametrů LED čistě statistické údaje, které nemusí nutně odpovídat skutečným technickým parametrům jednotlivých výrobků, jež mohou vykazovat odchylky od dané hodnoty.

Projasní i stísněné prostory. LUMINESTRA® LED.

Při osvětlení pracovních prostorů, vitrín nebo skříní se nelze obejít bez silného světla. Elegantní světelná lišta LUMINESTRA® LED se vyznačuje, kromě vysokého komfortu osvětlení, především plochým tvarem, který usnadňuje montáž i na malém prostoru. Vysoká efektivita provozu je zaručena předřadníkem OSRAM, který je přizpůsoben LED Golden DRAGON® Plus.



Charakteristické vlastnosti:

- Extrémně plochý profil výšky 10 mm z vysoce kvalitního hliníku
- Prizmatický kryt
- Integrovaný vypínač
- Připraveno pro zapojení pomocí síťového kabelu 1,6 m a plochou eurozástrčkou
- Svítidlo může být alternativně v provozu s odděleným předřadníkem
- Vybaveno LED Golden DRAGON® Plus volitelně v barvě světla 3 000 K nebo 4 000 K

- Nevyzařuje UV záření
- Úhel vyzařování světla 120°

Použití:

- Zabudování pod horní skříňky kuchyňské linky, do vitrín, regálů na knihy nebo šatních skříní

LUMINESTRÁ® LED

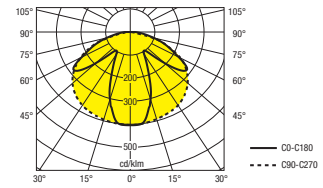
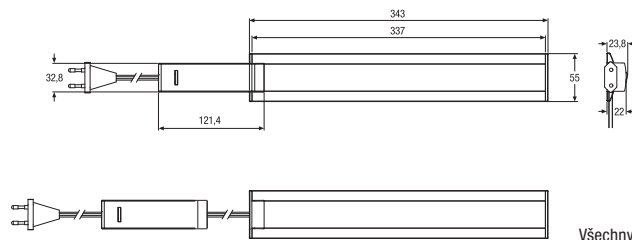

Všechny údaje v mm

Označení výrobku

EAN kód



LUMINESTRÁ® LED

73092	4008321524461	bílá/stříbrná	830	402	160	8	448/343	55	24/10	250	4x1
73093	4008321524485	bílá/stříbrná	840	402	160	8	448/343	55	24/10	250	4x1



Velmi ploché svítidlo decentně, a přesto efektně osvětluje policové regály.

1) Všechny technické parametry platí pro celý modul. Na základě komplexního výrobního procesu světelných diod představují uvedené hodnoty technických parametrů LED čistě statistické údaje, které nemusí nutně odpovídat skutečným technickým parametrům jednotlivých výrobků, jež mohou vykazovat odchylky od dané hodnoty.

Překoná sám sebe. LEDVANCE™ Polybar.

Další chytrá řešení
nabízejí produkty
LINEARlight-DRAGON® a
LINEARlight-DRAGON® Slim
na str. 52 tohoto
katalogu.

Existují situace, ve kterých má světlo být přítomné a zároveň decentní, aby rovnoměrně osvětlovalo pracovní prostor nebo stylově podmalovávalo plochu prezentace. Modulární systém LEDVANCE™ Polybar tento úkol bravurně vyřeší. Svítidla ve třech délkách je možno podle prostorových požadavků spojit do pásů a variabilně přizpůsobit.

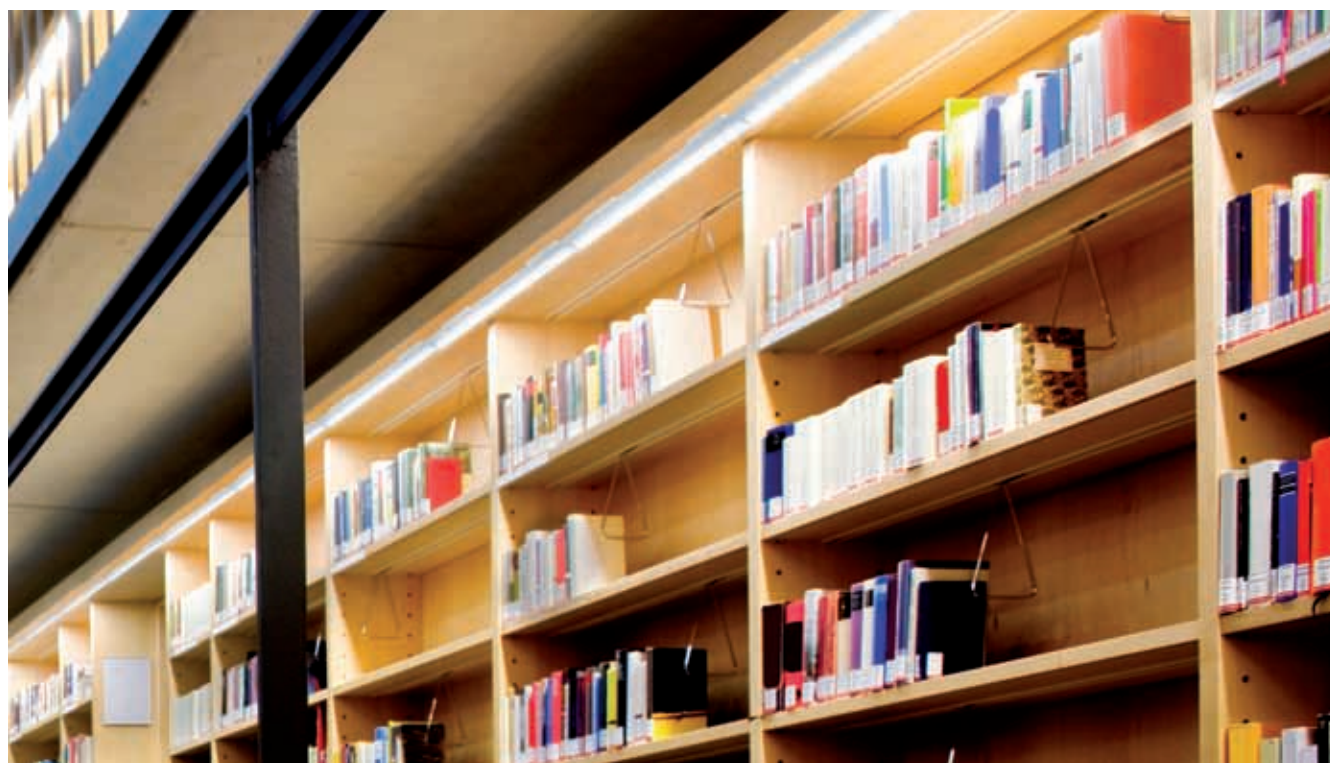

Charakteristické vlastnosti:

- Svítidla ve třech délkách: 250 mm (6 W), 500 mm (12 W), 750 mm (18 W)
- Modulární systém pro vytváření světelných pásů až do délky 20 m pomocí sériového zapojení
- Průměrná životnost 50 000 hodin
- Vybaven OSRAM OSOLON® 80°
- Směrovatelné a úsporné světlo s úhlem vyzařování světla 80°
- Flexibilní montáž jednoduchým systémem držáků
- Přímé připojení na síť 220–240 V s vypínačem

Použití:

- Světelné pásy pod regály a reliéfy v prodejnách nebo výstavních prostorách
- Recepce, bary, kanceláře, pulty
- Osvětlení hran pod stropy nebo římsami
- Rovnoměrné osvětlení pracovních ploch



LEDVANCE™ Polybar

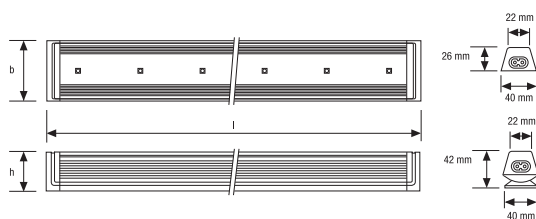

Označení výrobku

EAN kód

BARVA

lm¹⁾W¹⁾l¹⁾
[mm]b¹⁾
[mm]h¹⁾
[mm]

LEDVANCE™ Polybar – teplá bílá

S 830 L80	4008321963338	šedá/hliník	300	6	250	40	26/42	4x1
M 830 L80	4008321963345	šedá/hliník	600	12	500	40	26/42	4x1
L 830 L80	4008321962386	šedá/hliník	900	18	750	40	26/42	4x1

LEDVANCE™ Polybar – neutrální bílá

S 840 L80	4008321962393	šedá/hliník	300	6	250	40	26/42	4x1
M 840 L80	4008321962409	šedá/hliník	600	12	500	40	26/42	4x1
L 840 L80	4008321962416	šedá/hliník	900	18	750	40	26/42	4x1

LEDVANCE™ Polybar – studená bílá

S 854 L80	4008321962423	šedá/hliník	300	6	250	40	26/42	4x1
M 854 L80	4008321962430	šedá/hliník	600	12	500	40	26/42	4x1
L 854 L80	4008321962447	šedá/hliník	900	18	750	40	26/42	4x1

Dodatečné příslušenství na str. 41

1) Všechny technické parametry platí pro celý modul. Na základě komplexního výrobního procesu světelných diod představují uvedené hodnoty technických parametrů LED čistě statistické údaje, které nemusí nutně odpovídat skutečným technickým parametrům jednotlivých výrobků, jež mohou vykazovat odchylky od udané hodnoty.

Skvělá rozmanitost světla. DRAGONPOINT® VARIO 3 a 1 LED.

Ploché a výkyvné vestavné svítidlo DRAGONPOINT® VARIO 3 LED resp. 1 LED je možné používat pro nápadné osvětlení uměleckých předmětů, ale i zboží v prodejních prostorech. Zabudování do regálů a skříní cíleně zdůrazní detaily interiéru nebo malé prostory. Vybaven jednou, resp. třemi LED DRAGON®, se vyznačuje vysokou výkonností.



Charakteristické vlastnosti:

- Extrémně ploché a úzké vestavné svítidlo
- Sada se skládá ze 2, resp. 3 svítidel, KIT obsahuje OT 9/200-240V/350 DIM, 1 m kabelu a přípojovací terminál
- Hliníkový kryt, eloxovaný a kartáčovaný
- Vybaven 1 LED Golden DRAGON® 1,2W resp. 3 LED Golden DRAGON® 3,6W
- Průměrná životnost 50 000 hodin
- Barvy světla: studená bílá (5 400K) a teplá bílá (3 000K)
- Úhel vyzařování světla 12° a 30°

Použití:

- Výborně se hodí pro montáž do regálů nebo skříní
- Pro cílené zdůraznění produktů nebo do výkladních skříní

DRAGONPOINT® VARIO 3 a 1 LED

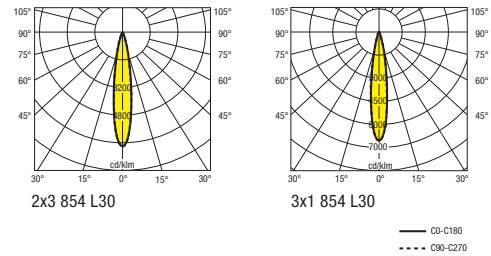
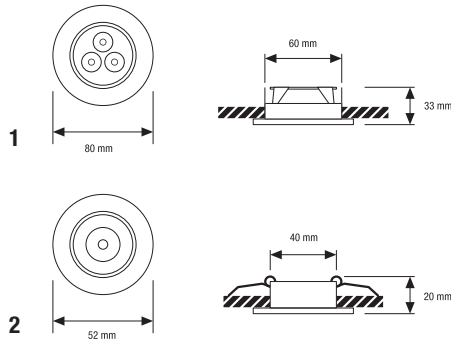

Označení výrobku

EAN kód



DRAGONPOINT® VARIO KIT 2x3

2x3 830 L12°	4008321 368744	šedá/hliník	1999	3000	12	3,6	32,2	80	4x1	1
2x3 830 L30°	4008321 368775	šedá/hliník	1104	3000	30	3,6	32,2	80	4x1	1
2x3 854 L12°	4008321 291516	šedá/hliník	2353	5400	12	3,6	32,2	80	4x1	1
2x3 854 L30°	4008321 291547	šedá/hliník	1302	5400	30	3,6	32,2	80	4x1	1

DRAGONPOINT® VARIO PRO 2x3

2x3 830 L12°	4008321 399632	šedá/hliník	1999	3000	12	3,6	32,2	80	4x1	1
2x3 830 L30°	4008321 399663	šedá/hliník	1104	3000	30	3,6	32,2	80	4x1	1
2x3 854 L12°	4008321 399403	šedá/hliník	2353	5400	12	3,6	32,2	80	4x1	1
2x3 854 L30°	4008321 399434	šedá/hliník	1302	5400	30	3,6	32,2	80	4x1	1

DRAGONPOINT® VARIO KIT 3x1

3x1 830 L12°	4008321 368652	šedá/hliník	565	3000	12	1,2	16	52	4x1	2
3x1 830 L30°	4008321 368621	šedá/hliník	289	3000	30	1,2	16	52	4x1	2
3x1 854 L12°	4008321 291578	šedá/hliník	666	5400	12	1,2	16	52	4x1	2
3x1 854 L30°	4008321 291455	šedá/hliník	289	5400	30	1,2	16	52	4x1	2

DRAGONPOINT® VARIO PRO 1 LED

3x1 830 L12°	4008321 399601	šedá/hliník	565	3000	12	1,2	16	52	4x1	2
3x1 830 L30°	4008321 399571	šedá/hliník	289	3000	30	1,2	16	52	4x1	2
3x1 854 L12°	4008321 399373	šedá/hliník	666	5400	12	1,2	16	52	4x1	2
3x1 854 L30°	4008321 399342	šedá/hliník	289	5400	30	1,2	16	52	4x1	2

1) Všechny technické parametry platí pro celý modul. Na základě komplexního výrobního procesu světelných diod představují uvedené hodnoty technických parametrů LED čistě statistické údaje, které nemusí nutně odpovídat skutečným technickým parametrům jednotlivých výrobků, jež mohou vykazovat odchylky od udané hodnoty.

Různé náladové osvětlení v bílé, modré a červené barvě. DRAGONPOINT® FIX 1 LED a DRAGONPOINT® MOOD.

Svémi malými rozměry dokazují tato vestavná svítidla velkou rozmanitost při zařizování místností. Při zabudování do regálů, skříní nebo vitrín poskytují cílené akcenty, jsou schopné ale také rovnoměrně osvětlit i větší plochy jako jsou pracovní desky, stěny nebo chodby, buď v bílé barvě nebo v modré, resp. červené. Obě svítidla jsou k dispozici jednotlivě nebo jako sada, obsahující tři svítidla.



Charakteristické vlastnosti:

- Sada s třemi svítidly, KIT obsahuje OT 9/200-240V/350 DIM, 1 m kabelu a připojovací terminál
- Hliníkový kryt, eloxovaný a kartáčovaný
- Průměrná životnost 50 000 hodin

DRAGONPOINT® FIX 1 LED

- 1 LED Golden DRAGON® 1,2W
- Teplota barvy studená bílá (5 400K) a teplá bílá (3 000K)

Použití:

- Zdůraznění výklenků ve výstavních síních, jednotlivých zón ve vitrínách a jiných dekorativních prostor
- Osvětlení k podtržení architektonických detailů v interiéru

DRAGONPOINT® MOOD

- 1 LED Golden DRAGON® 0,8W (červená) a 1,2W (modrá)
- Barvy světla červená a modrá

Použití:

- Decentní svítidlo pro barevné osvětlení stěn nebo okrajů stropů
- Podmalování architektonického prostředí, pasáží obchodů nebo veřejných míst



DRAGONPOINT® FIX 1 LED a DRAGONPOINT® MOOD

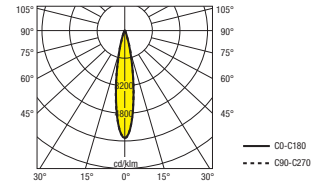
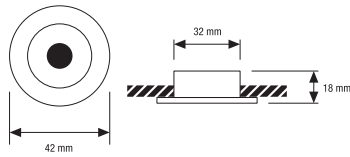

Označení výrobku

EAN kód



DRAGONPOINT® FIX KIT 3x1

Označení výrobku	EAN kód	BARVA	cd 1)	K 1)	W 1)	h (mm) 1)	d (mm) 1)	Packaging
3x1 830 L30° WW (1 LED)	4008321 368713	šedá/hliník	255	3000	1,2	19	42	4x1
3x1 854 L30° CW (1 LED)	4008321 291608	šedá/hliník	299	5400	1,2	19	42	4x1

DRAGONPOINT® FIX PRO 1 LED

3x1 830 L30	4008321 400994	šedá/hliník	255	3000	1,2	19	42	4x1
3x1 854 L30	4008321 400901	šedá/hliník	299	5400	1,2	19	42	4x1

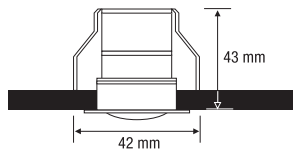

Označení výrobku

EAN kód



DRAGONPOINT® MOOD KIT

RED	4008321 326553	šedá/hliník	červená	2,4	43	42	4x1
BLUE	4008321 326522	šedá/hliník	modrá	3,6	43	42	4x1

DRAGONPOINT® MOOD PRO

RED	4008321 399540	šedá/hliník	červená	0,8	43	42	4x1
BLUE	4008321 399519	šedá/hliník	modrá	1,2	43	42	4x1

1) Všechny technické parametry platí pro celý modul. Na základě komplexního výrobního procesu světelných diod představují uvedené hodnoty technických parametrů LED čistě statistické údaje, které nemusí nutně odpovídat skutečným technickým parametrům jednotlivých výrobků, jež mohou vykazovat odchylky od udané hodnoty.

V každé místnosti je skryt potenciál. DRAGONSPOT®.

Moderní design bydlení žije malými detaily, které vtisknou místnosti osobitou atmosféru. Lehké a flexibilní svítidlo DRAGONSPOT® nasměruje své bodové světlo na umělecké předměty, obrazy nebo reprezentativní kusy nábytku a hodí se také jako praktická lampička na čtení. Díky volbě dlouhé nebo krátké verze můžete zrealizovat různé koncepty osvětlení.



Charakteristické vlastnosti:

- Osvětlení bezprostředního blízkého okolí jasně bílými LED nebo barevným náladovým světlem
- Vhodné jako vestavná nebo prostorová svítidla
- Optika 12°
- Průměr otvoru pro zabudování svítidla pouze 10 mm

Použití:

- Funkční lampička na čtení, nevytváří stíny
- Akcentové osvětlení k osvětlení uměleckých předmětů nebo dekorativních prvků
- Bodové osvětlení dodává měkké, osobité efekty

Dodatečné příslušenství na str. 40



DRAGONSPOT®

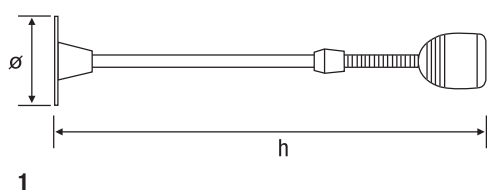

1

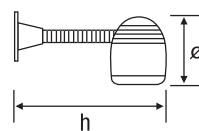

2

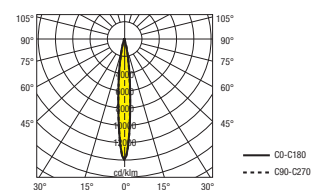

Označení výrobku

EAN kód



DRAGONSPOT® – DLOUHÁ VERZE

830 L12	4008321368805	šedá/hliník	3000	627	1,2	380	27	4x1	1
854 L12	4008321326584	šedá/hliník	5400	739	1,2	380	27	4x1	1

DRAGONSPOT® – KRÁTKÁ VERZE

830 L12	4008321368836	šedá/hliník	3000	627	1,2	130	27	4x1	2
854 L12	4008321326232	šedá/hliník	5400	739	1,2	130	27	4x1	2



Univerzální svítidlo DRAGONSPOT®, poskytující bodově přesné akcenty, v případě noční či stolní lampičky, svítidla na čtení nebo vestavného svítidla.

1) Všechny technické parametry platí pro celý modul. Na základě komplexního výrobního procesu světelných diod představují uvedené hodnoty technických parametrů LED čistě statistické údaje, které nemusí nutně odpovídat skutečným technickým parametrům jednotlivých výrobků, jež mohou vykazovat odchylky od udané hodnoty.

Osvětlení jednou s kruhovými, jindy s čtvercovými svítidly. PARATHOM® KIT LED PRO.

Sada, hned připravená k instalaci, se skládá z jednoho vestavného svítidla s přípojovacím terminálem a jedné LED ve dvou různých konstrukčních provedeních. Kruhový, resp. hranatý design dokáže účinně podtrhnout individuální charakter místností. PARATHOM® KIT LED PRO se velmi dobře hodí především pro úsporné dlouhodobé osvětlení prodejních prostor, hotelů nebo restaurací.



Charakteristické vlastnosti:

- Hliníkový kryt ve dvou verzích: čtvercový a kulatý
- Barva svítidla: optika z kartáčovaného niklu
- Snadná instalace a údržba díky systému upevnění Twist&Look
- Svítidlo je výkyvné o 40°
- Provozní teplota od -15 °C do +40 °C
- Průměr otvoru pro zabudování svítidla 80mm
- Přímé připojení na 230 V
- Vybaven LED PARATHOM® PAR 16 4,5W
- Průměrná životnost 35 000 hodin

- Barva světla: teplá bílá (3 000 K)
- Úhel vyzařování světla 30° při 460cd
- Nelze stmívat

Použití:

- Efektní osvětlení prodejních ploch a výkladních skříní
- Všeobecné, akcentové a orientační osvětlení v restauracích, barech a v prostorech recepcí hotelů, na chodbách a koridorech
- Rozjasní obytné prostory nebo koupelny



PARATHOM® KIT LED PRO

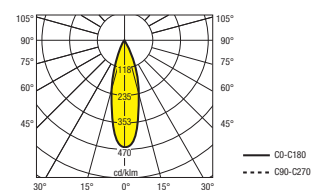
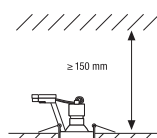
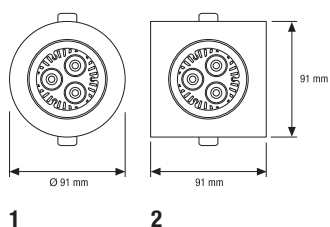

Označení výrobku

EAN kód



PARATHOM® KIT LED PRO

Označení výrobku	EAN kód	BARVA ¹⁾	cd ¹⁾	W ¹⁾	l [mm] ¹⁾	b [mm] ¹⁾	h [mm] ¹⁾	d [mm] ¹⁾	Packaging	Obr. č.
R 1x4,5W kartáčovaný nikl	4008321963284	kartáčovaný nikl	460	4,5	–	–	90	91	6x1	1
S 1x4,5W kartáčovaný nikl	4008321963291	kartáčovaný nikl	460	4,5	91	91	90	–	6x1	2

1) Všechny technické parametry platí pro celý modul. Na základě komplexního výrobního procesu světelných diod představují uvedené hodnoty technických parametrů LED čistě statistické údaje, které nemusí nutně odpovídat skutečným technickým parametrům jednotlivých výrobků, jež mohou vykazovat odchylky od udané hodnoty.

Světlo kolem nás. AQUALED DRAGON®.

Okolí domu nabízí plno možností pro venkovní osvětlovací projekty. Atraktivní vestavná svítidla AQUALED DRAGON® je možné využít pro osvětlení cest, rozčlenění a podtržení struktury zahrad, teras a pěšin. Zahrnout do svých světelných plánů můžete také architektonické linie bazénů, vířivky nebo relaxační prostory.



Charakteristické vlastnosti:

- Upevňovací kroužek z ušlechtilého kovu
- Vybaveno vysoce výkonnou LED OSRAM Golden DRAGON®
- Řízení 4 AQUALED DRAGON® jedním předřadníkem OT 08/200-240/24 (není součástí dodávky)
- Sériové zapojení až do délky 10m na sekundární straně

Použití:

- Orientační světlo pro zahradní cestičky a domovní vstupy
- Zabudování do bazénů
- Zdůraznění obrysů a tvarů na zahradě a na koupalištích

Dodatečné příslušenství na str. 41



AQUALED DRAGON®

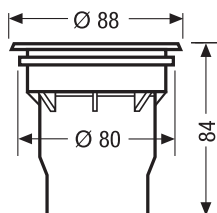

Všechny údaje v mm

Označení výrobku

EAN kód



AQUALED DRAGON®

AQUALED DRAGON	4008321213433	ušlechtilá ocel	bílá	1,7	88	84	4x1
AQUALED DRAGON	4008321213457	ušlechtilá ocel	modrá	1,7	88	84	4x1



AQUALED DRAGON® ukazují elegantně směr ve venkovních prostorách soukromých domů nebo i na veřejných chodnících.

1) Všechny technické parametry platí pro celý modul. Na základě komplexního výrobního procesu světelných diod představují uvedené hodnoty technických parametrů LED čistě statistické údaje, které nemusí nutně odpovídat skutečným technickým parametrům jednotlivých výrobků, jež mohou vykazovat odchylky od udané hodnoty.

Připravují půdu pro exkluzivní design. AQUALED®.

Luxusní interiér i exteriér vyžaduje i v osvětlení neobyčejný koncept osvětlení. Čtyři bílé nebo modré LED dekoračního a orientačního svítidla AQUALED® vytvářejí v obytných prostorách a koupelnách, ale i zahradách a na koupalištích, decentně elegantní světelnou atmosféru. Různé upevňovací kroužky se přitom dají ideálním způsobem přizpůsobit struktuře podlahy.



Charakteristické vlastnosti:

- Upevňovací kroužek z chromu, granitového vzhledu nebo z ušlechtilé oceli
- Chromová a granitová verze jsou vhodnější pro vnitřní použití, verze z ušlechtilého kovu pro venkovní použití.
- Řízení předřadníkem OT 6/200-240/10 nebo OT 12/230-240/10 (není součástí dodávky)
- Maximálně 24 AQUALED® nebo síťový kabel 8 m
- AQUALED® je vybaven 4 TOPLED bílé, resp. modré barvy

Použití:

- Dekorační a orientační osvětlení v obývacích pokojích a koupelnách
- Bodové světlo v zahradách a bazénech

Dodatečné příslušenství na str. 41



AQUALED®

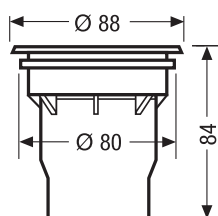

Všechny údaje v mm

Označení
výrobku

EAN kód

**AQUALED® bílý**

47005-70	4008321160580	granit	bílá	0,4	88	84	4x1
47005-71	4008321160603	chrom	bílá	0,4	88	84	4x1
47005-74	4008321100276	ušlechtilá ocel	bílá	0,4	88	84	4x1

AQUALED® modrý

47005-72	4008321160566	granit	modrá	0,5	88	84	4x1
47005-73	4008321160627	chrom	modrá	0,5	88	84	4x1
47005-75	4008321100290	ušlechtilá ocel	modrá	0,5	88	84	4x1



Podlahová svítidla rozčlení místnost a jako dekorativní prvky podtrhnou její osobitý styl.

1) Všechny technické parametry platí pro celý modul. Na základě komplexního výrobního procesu světelných diod představují uvedené hodnoty technických parametrů LED čistě statistické údaje, které nemusí nutně odpovídat skutečným technickým parametrům jednotlivých výrobků, jež mohou vykazovat odchylky od udané hodnoty.

Přídavné příslušenství.

LEDVANCE™ DOWNLIGHT M, L a XL

Pro decentní design z eloxovaného hliníku lze toto svítidlo univerzálně využít v nejrůznějším způsobem zařízených místnostech.



Plochý hliníkový kroužek

Označení výrobku

EAN kód



Příslušenství pro LEDVANCE™ DOWNLIGHT M

Hliníkový kroužek	4008321968746	hliník	80	8	4x1
-------------------	---------------	--------	----	---	-----

Příslušenství pro LEDVANCE™ DOWNLIGHT L

Hliníkový kroužek	4008321968791	hliník	140	10	4x1
-------------------	---------------	--------	-----	----	-----

Příslušenství pro LEDVANCE™ DOWNLIGHT XL

Hliníkový kroužek	4008321968906	hliník	195	6	4x1
-------------------	---------------	--------	-----	---	-----

DRAGONSPOT®

Praktická sada pro připojení umožňuje snadnou instalaci až šesti svítidel DRAGONSPOT®

Označení výrobku

EAN kód



Příslušenství pro DRAGONSPOT®

CONNECTION KIT 9W	4008321326201	–	–	–	–	8x1
-------------------	---------------	---	---	---	---	-----

LEDVANCE™ Polybar

Modulární systém LEDVANCE™ Polybar lze pomocí přídatného příslušenství perfektně doplnit a rozšířit. Vzniknou tak světelné pásy různé délky, které je možno snadno nainstalovat díky nejrůznějším doplňkům.



Nastavitelná montážní podložka



Přípojka na síťové napětí

Označení výrobku

EAN kód



Příslušenství pro LEDVANCE™ Polybar

Označení výrobku	EAN kód	BARVA	l [mm]	b [mm]	h [mm]	Packaging
Nastavitelná montážní podložka S	4008321962454	šedá/hliník	–	40	12	4x1
Nastavitelná montážní podložka M	4008321966469	šedá/hliník	–	40	12	4x1
Nastavitelná montážní podložka L	4008321966476	šedá/hliník	–	40	12	4x1
Napájecí kabel 2 m	4008321962461	–	2000	–	–	–
Propojovací kabel 250 mm	4008321962478	–	250	–	–	–
Propojovací kabel 500 mm	4008321962485	–	500	–	–	–
Propojovací kabel 1000 mm	4008321962492	–	1000	–	–	–
Vypínač	4008321962508	–	50	38	28	–

AQUALED® a AQUALED DRAGON®

Provozní přístroje OPTOTRONIC® zajišťují řízení obou dekorativních a orientačních svítidel. Jsou velice přesně přizpůsobeny příslušným LED tak, aby bylo možné dosáhnout nejvyšší možné efektivity.

Označení výrobku

EAN kód



Příslušenství pro AQUALED®

OT 06/200-240/10	4008321113306	200-240	22,3	50,7	50	20x1
OT 12/230-240/10	4008321609232	230-240	109	50	35	20x1

Příslušenství pro AQUALED DRAGON®

OT 08/200-240/24	4008321040169	200-240	52	50	19	50x1
------------------	---------------	---------	----	----	----	------